



THORMA

Viac ako 100 ročná tradícia

EXKLUZÍVNE VÝROBKY



Obsah



Viac ako 100 ročná tradícia

EXKLUZÍVNE VÝROBKY

DELIA Keramik.....	4
DELIA Serpentino.....	6
ATIKA Keramik.....	8
ATIKA Serpentino.....	10
ANDORRA Keramik.....	12
ANDORRA Serpentino.....	14
ZION Serpentino	15
ZARAGOZA Plus.....	16
TOLEDO	17
DYNAMIC Steel	18
DYNAMIC Serpentino	19
WIESBADEN	20
FALUN Serpentino	21
RIVO obstavba	22
LAGO obstavba.....	24
Akumulačný žiarobetón	26
Technické údaje	27



Akumulačný žiarobetón



Externý prívod vzduchu



81% Tepelná účinnosť



Dymové hrdlo z vrchu



Dymové hrdlo zozadu



Odkladací priestor





THORMA Výroba s.r.o. je spoločnosť, ktorá vznikla v roku 1998 a pokračuje vo viac ako storočnej tradícii bývalého výrobného podniku Kovosmalt Filakovo.

Do povedomia zákazníkov sa zapísala predovšetkým kvalitnými produktmi s dlhoročnou tradíciou, ktoré zodpovedajú aj náročným požiadavkám európskych noriem. Rozhodujúcou výrobnou činnosťou je výroba kachlí, krbových kachlí a sporákov na tuhé palivo, smaltovaných výrobkov, súčiastok pre automobilový priemysel a strojárenskú výrobu. Firma exportuje viac ako 85% svojej produkcie do zahraničia. Svoje produktové portfólio neustále a aktívne upravuje podľa požiadaviek trhu cez vlastný vývoj, design, konštrukciu a skúšobňu.

V krajinách EÚ sa v roku 2008 dohodli nové klimatické ciele na zníženie plynov skleníkového efektu. Kľúčom úspechu sú obnoviteľné energie. Spaľovaním dreva vzniká v moderných vykurovacích zariadeniach neutrálny CO₂. Životné prostredie je tým menej zaťažované. Drevo z domácich lesov je k dispozícii a výroba poľnohospodárskeho dreva nevyžaduje žiadnu dodatočnú energiu.

THORMA už dlhé roky vyrába vykurovacie zariadenia nezaťažujúce životné prostredie. Naše krbové kachle sú chránené teplovzdušnou vodou riediteľnou farbou. Tieto vykurovacie zariadenia sú odskúšané podľa prísnych smerníc. THORMA vykurovacie zariadenia sa predávajú v takmer 20 európskych krajinách a svojich majiteľov tešia príjemným a šetrným teplom.

THORMA kvalita má budúcnosť.

CERTIFIKÁTY

①



Skratka Conformité Européenne ponúka istotu, že výrobok zodpovedá všetkým požiadavkám Európskej únie. Je to zároveň dokázateľné aj vďaka príslušnej dokumentácii.

②

§15a B-VG
od 2015

Výrobky s touto značkou zodpovedajú požiadavkám rakúskeho zákona na ochranu pred škodlivými vplyvmi životného prostredia.

③

BImSchV 2

Výrobky s touto značkou zodpovedajú 2. stupňu nemeckého spolkového zákona na ochranu ovzdušia pred emisiami.

④



Výrobky s touto značkou zodpovedajú požiadavkám VKF [Združenie kantonálnych poisťovní proti požiaru/ohňu], švajčiarskej koordináčnej centrály na protipožiarnu ochranu.

⑤



Výrobky s touto značkou zodpovedajú príslušnej štátnej ruskej norme.

⑥

Nórsky
Štandard

Výrobky s touto značkou zodpovedajú príslušnej štátnej nórskej norme NS 3058-1, NSSOSB-E, NS 3059.

⑦



Výrobky s touto značkou zodpovedajú britským predpisom o emisiách Defra.

⑧



Výrobky musia zodpovedať minimálnym požiadavkám týkajúcim sa energetickej účinnosti a obsahu emisií. Tieto požiadavky sa označujú ako požiadavky na Ecodesign a ich cieľom je znížiť negatívny vplyv výrobku na životné prostredie počas celého jeho životného cyklu.

Neznačkový výrobok

40%



5,5 kg/hod.



Účinnosť spaľovania



THORMA

80%



2,3 kg/hod.



DELIA Keramik

DELIA Keramika a DELIA Serpentino patria medzi najvyššie modely z radov Thorma exkluzívnych výrobkov. Sú elegantné a dominantné a sú ideálnym riešením pre ľudí vyhľadávajúcich štýlové bývanie.

DELIA Štandard Keramika

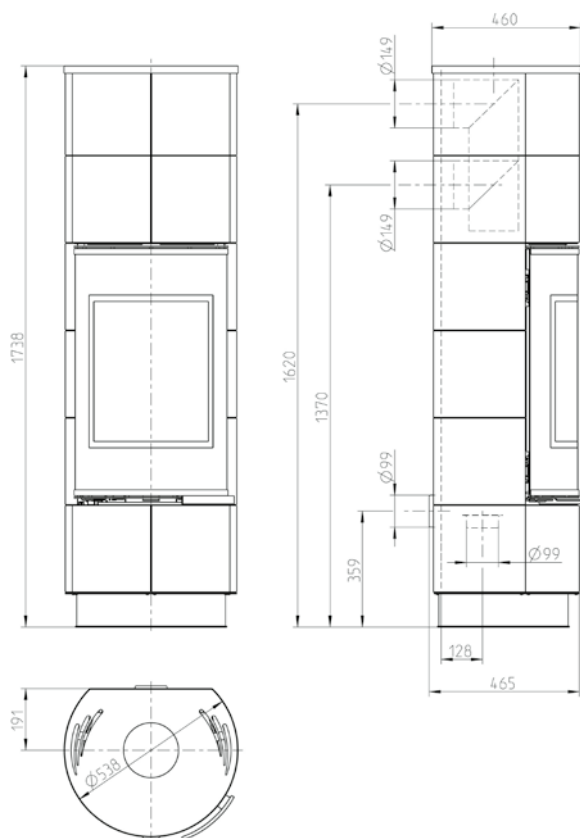

DELIA Štandard Keramika Biela
F9489212010



* v ponuke aj v čiernom prevedení

DELIA Extra Keramika Čierna lesklá
F9489621111



* v ponuke aj grafitová matná keramika

DELIA Extra Keramika Biela
F9489622011



DELIA Plus Keramika Čierna lesklá
F9489611111



DELIA Plus Keramika Biela
F9489612011



DELIA Plus Keramika Grafitová matná
F9489614310



DELIA Keramika

Hmotnosť	158 ÷ 160 kg
Regulačný rozsah	3,8 ÷ 11,2 kW
Výhrevnosť	98 ÷ 180 m ³
Dymové hrdlo	vrchné, zadné
Palivo	drevo
Maximálna dĺžka palivového dreva	25 cm
Hmot. prúd spalín drevo / HUB	6,9 g/s
Ťah komína	12 Pa
Certifikáty	1, 2, 3, 5, 6, 7, 8



DELIA Serpentino

Kameň Serpentino je známy pre svoje ideálne vlastnosti na výstavbu krbov a to predovšetkým pre svoju schopnosť absorbovať teplo, uchovávať ho a teplo rovnomerne uvoľňuje do okolitého prostredia.

DELIA Štandard Serpentino

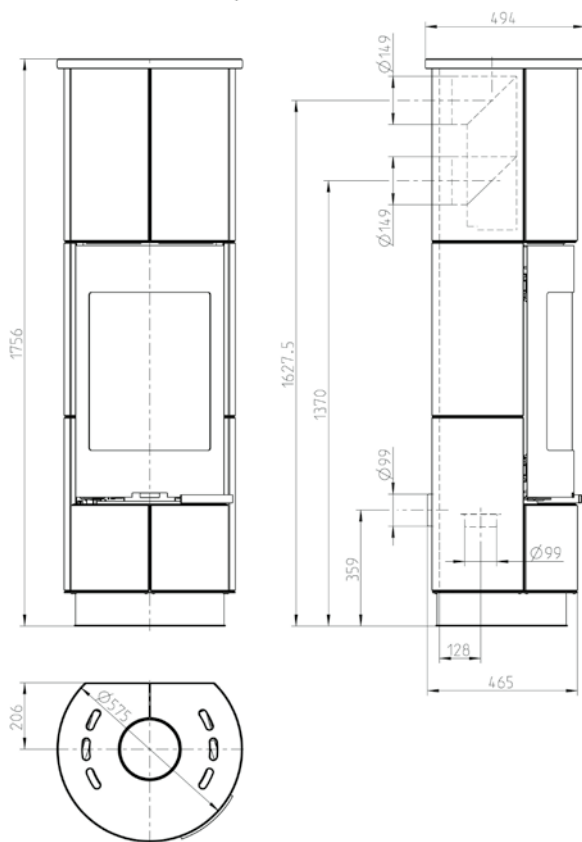

DELIA Extra Serpentino
F9489640611



DELIA Plus Serpentino
F9489630611



DELIA Štandard Serpentino
F9489230610



DELIA Serpentino

Hmotnosť	285 ÷ 287 kg
Regulačný rozsah	3,8 ÷ 11,2 kW
Výhrevnosť	98 ÷ 180 m ³
Dymové hrdlo	vrchné, zadné
Palivo	drevo
Maximálna dĺžka palivového dreva	25 cm
Hmot. prúd spalín drevo / HUB	6,9 g/s
Ťah komína	12 Pa
Certifikáty	1, 2, 3, 5, 6, 7, 8



ATIKA Keramik

ATIKA je vyhotovená s elegantným keramickým obkladom vo viacerých farebných verziách. V ponuke je aj verzia s pridanými akumuláčnými kameňmi, ktoré držia a vyžarujú teplo až 9 hodín po vyhasnutí. Je perfektnou voľbou pre moderný štýl bývania.

ATIKA Keramika

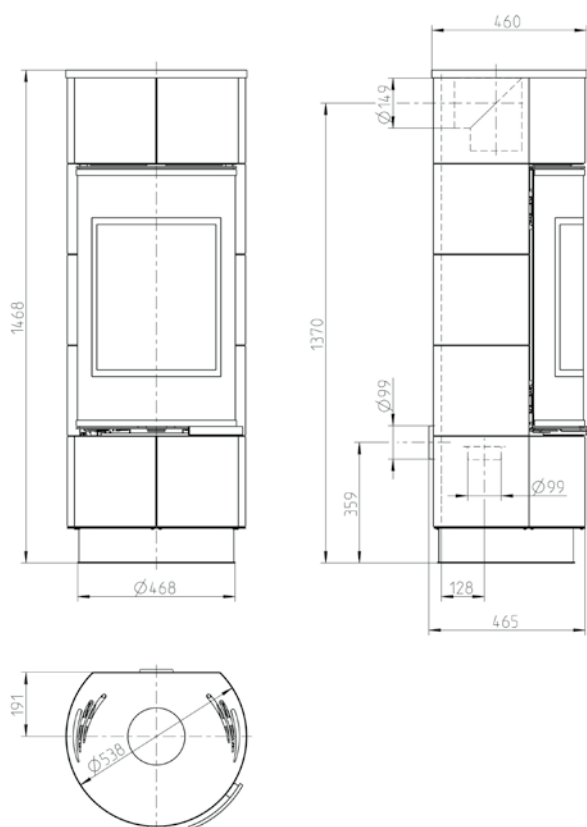

ATIKA Čierna Lesklá



- ❶ Prívod sekundárneho vzduchu je smerovaný priamo na sklo dverí, čím sa udržiava sklo čisté. Nie je nutné ho čistiť viac ako 1-krát týždenne.
- ❷ V ponuke je verzia s akumuláciou. Akumulačný betón predlžuje dobu ohrievania okolitého vzduchu.
- ❸ Na vrchnej časti sú otvory, ktoré umožňujú prúdiť teplému vzduchu. Tento sa nasáva v spodnej časti a po stenách ohniska sa postupne ohrieva.
- ❹ Na reguláciu výkonu a prívodu vzduchu sa používa iba jeden regulátor, ktorý riadi objem primárneho a sekundárneho vzduchu.

ATIKA Steel

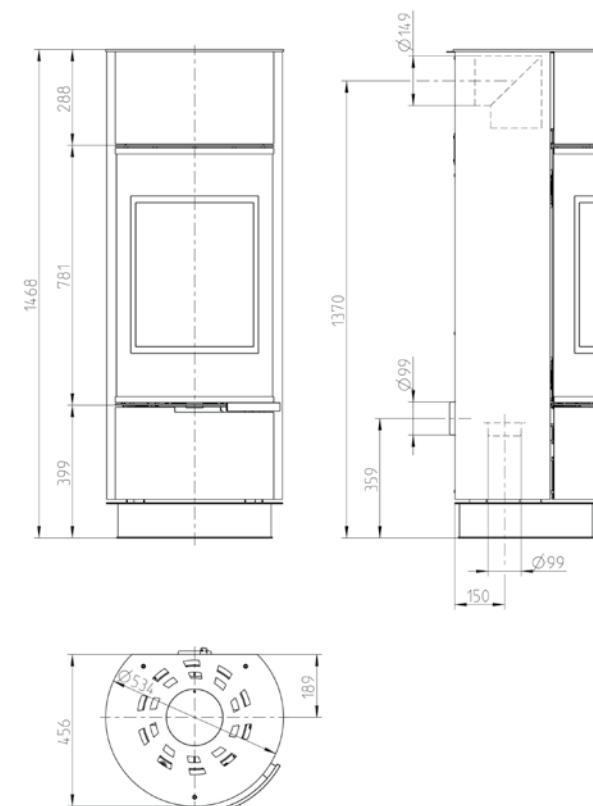

ATIKA Extra Keramika Čierna lesklá
F9489651111



* v ponuke aj grafitová matná keramika

ATIKA Extra Keramika Biela
F9489652011



ATIKA Steel
F9489480611



ATIKA Plus Keramika Biela
F9489322011



ATIKA Plus Keramika Čierna lesklá
F9489321111



* v ponuke aj grafitová matná keramika

ATIKA Štandard Keramika Biela
F9489272011



ATIKA Extra Keramika

Hmotnosť	147 kg
Regulačný rozsah	3,8 ÷ 11,2 kW
Výhrevnosť	98 ÷ 180 m ³
Dymové hrdlo	vrchné, zadné
Palivo	drevo
Maximálna dĺžka palivového dreva	25 cm
Hmot. prúd spalín drevo / HUB	6,9 g/s
Ťah komína	12 Pa
Certifikáty	1, 2, 3, 5, 7, 8

ATIKA Steel

Hmotnosť	140 kg
Regulačný rozsah	3,8 ÷ 11,2 kW
Výhrevnosť	98 ÷ 180 m ³
Dymové hrdlo	vrchné, zadné
Palivo	drevo
Maximálna dĺžka palivového dreva	25 cm
Hmot. prúd spalín drevo / HUB	6,9 g/s
Ťah komína	12 Pa
Certifikáty	1, 2, 3, 5, 7, 8

ATIKA Standard

Hmotnosť	146 kg
Regulačný rozsah	3,8 ÷ 11,2 kW
Výhrevnosť	98 ÷ 180 m ³
Dymové hrdlo	vrchné, zadné
Palivo	drevo
Maximálna dĺžka palivového dreva	25 cm
Hmot. prúd spalín drevo / HUB	6,9 g/s
Ťah komína	12 Pa
Certifikáty	1, 2, 3, 5, 7, 8

ATIKA Plus Keramika

Hmotnosť	148 kg
Regulačný rozsah	3,8 ÷ 11,2 kW
Výhrevnosť	98 ÷ 180 m ³
Dymové hrdlo	vrchné, zadné
Palivo	drevo
Maximálna dĺžka palivového dreva	25 cm
Hmot. prúd spalín drevo / HUB	6,9 g/s
Ťah komína	12 Pa
Certifikáty	1, 2, 3, 5, 7, 8



ATIKA Serpentino

ATIKA serpentino je okrúhly voľne stojaci krb s veľkými presklenými dvierkami. Vďaka nim si vychutnáte príjemné sálavé teplo, ktoré vám zohreje váš domov. Kvalitné serpentinové kamene udržiavajú teplo aj po vyhasnutí ohňa.

ATIKA Plus Serpentino

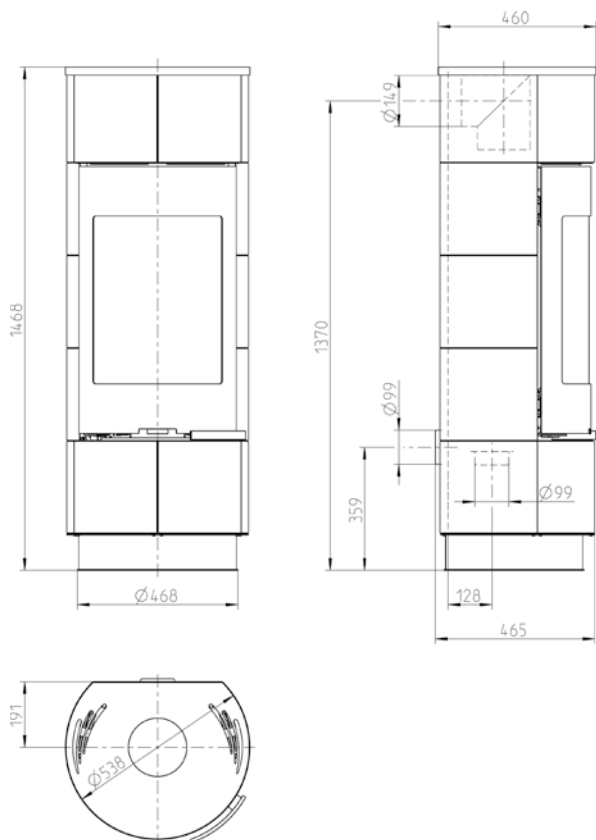

ATIKA Štandard Serpentino
F9489280611



ATIKA Plus Serpentino
F9489340611



ATIKA Extra Serpentino
F9489660611



ATIKA Standard Serpentino

Hmotnosť	269 kg
Regulačný rozsah	3,8 ÷ 11,2 kW
Výhrevnosť	98 ÷ 180 m ³
Dymové hrdlo	vrchné, zadné
Palivo	drevo
Max. dĺžka palivového dreva	25 cm
Hmot. prúd spalín drevo / HUB	6,9 g/s
Ťah komína	12 Pa
Certifikáty	1, 2, 3, 5, 7, 8

ATIKA Plus Serpentino

Hmotnosť	271 kg
Regulačný rozsah	3,8 ÷ 11,2 kW
Výhrevnosť	98 ÷ 180 m ³
Dymové hrdlo	vrchné, zadné
Palivo	drevo
Max. dĺžka palivového dreva	25 cm
Hmot. prúd spalín drevo / HUB	6,9 g/s
Ťah komína	12 Pa
Certifikáty	1, 2, 3, 5, 7, 8

ATIKA Extra Serpentino

Hmotnosť	270 kg
Regulačný rozsah	3,8 ÷ 11,2 kW
Výhrevnosť	98 ÷ 180 m ³
Dymové hrdlo	vrchné, zadné
Palivo	drevo
Max. dĺžka palivového dreva	25 cm
Hmot. prúd spalín drevo / HUB	6,9 g/s
Ťah komína	12 Pa
Certifikáty	1, 2, 3, 5, 7, 8



ANDORRA Keramik



ANDORRA je samostatne stojaci model. Čisté sklo zabezpečuje oplach skla predhriatym vzduchom.

ANDORRA Štandard Keramika

ANDORRA Extra Keramika

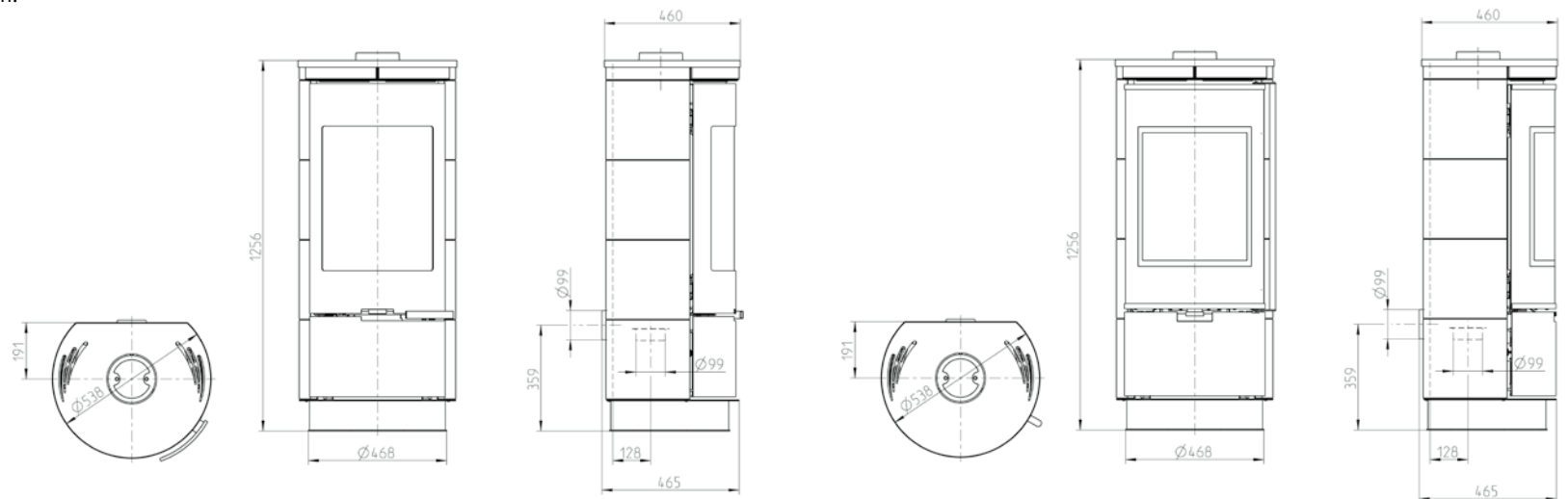

ANDORRA Plus Keramika Čierna lesklá
F9489721111



* v ponuke aj grafitová matná keramika

ANDORRA Plus Keramika Biela
F9489722011



ANDORRA Štandard Keramika Čierna lesklá*
F9489711111



* v ponuke aj biela keramika

ANDORRA Štandard Keramika Grafitová matná
F9489714310



ANDORRA Extra Keramika Čierna lesklá
F9489731111



* v ponuke aj grafitová matná keramika

ANDORRA Extra Keramika Biela
F9489732011



ANDORRA Keramika

Hmotnosť	119 ÷ 121 kg
Regulačný rozsah	3,8 ÷ 11,2 kW
Výhrevnosť	98 ÷ 180 m ³
Dymové hrdlo	vrchné
Palivo	drevo
Maximálna dĺžka palivového dreva	25 cm
Hmot. prúd spalín drevo / HUB	6,9 g/s
Ťah komína	12 Pa
Certifikáty	1, 2, 3, 5, 6, 7, 8



ANDORRA Serpentino

ANDORRA Štandard Serpentino

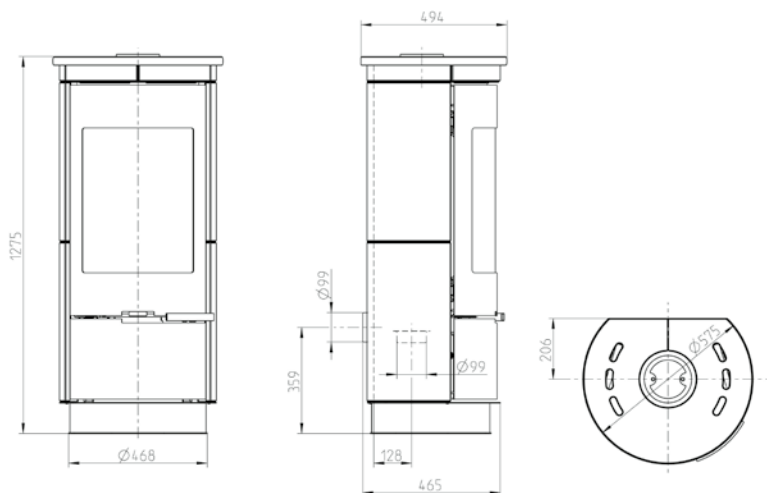

ANDORRA Plus Serpentino

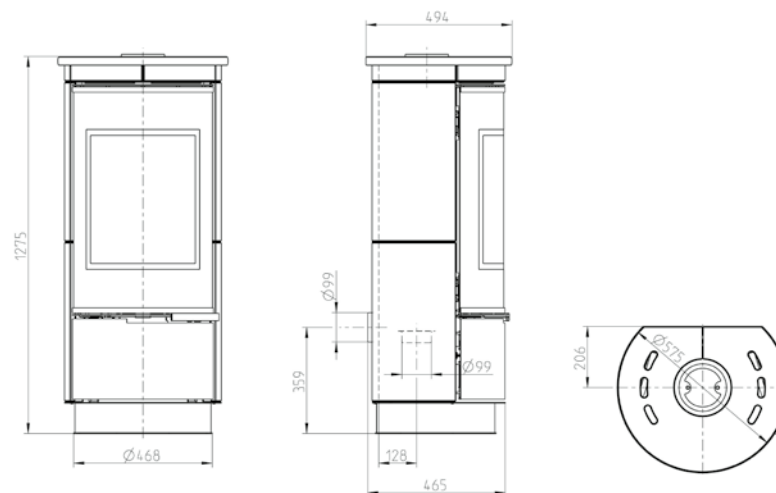

ANDORRA Extra Serpentino

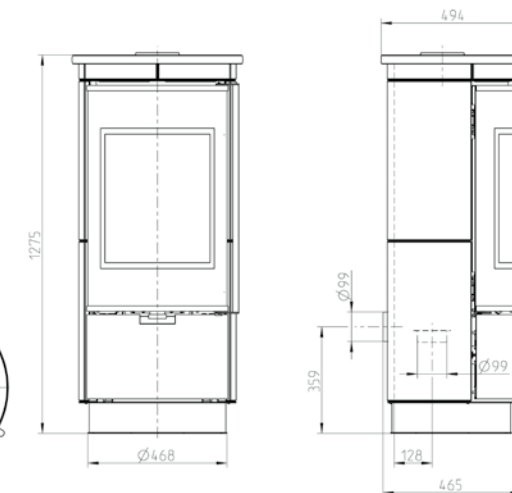

ANDORRA Štandard Serpentino
F9489740611



ANDORRA Plus Serpentino
F9489750611



ANDORRA Extra Serpentino
F9489760611



ANDORRA Serpentino	
Hmotnosť	199 ÷ 201 kg
Regulačný rozsah	3,8 ÷ 11,2 kW
Výhrevnosť	98 ÷ 180 m ³
Dymové hrdlo	vrchné
Palivo	drevo
Maximálna dĺžka palivového dreva	25 cm
Hmot. prúd spalín drevo / HUB	6,9 g/s
Ťah komína	12 Pa
Certifikáty	1, 2, 3, 5, 6, 7, 8



ZION Serpentino

Hmotnosť	365 kg
Regulačný rozsah	3,8 ÷ 11,2 kW
Výhrevnosť	98 ÷ 180m ³
Dymové hrdlo	vrchné, zadné
Palivo	drevo
Maximálna dĺžka palivového dreva	25 cm
Hmot. prúd spalín drevo / HUB	6,9 g/s
Ťah komína	12 Pa
Certifikáty	1, 2, 3, 5, 7, 8



ZION Serpentino

F9489430611

ZION Serpentino

Moderné krbové kachle ZION Serpentino majú výkon 7,5 kW. Vysoká účinnosť spaľovania až 84% zabezpečí nízku spotrebu dreva a nízke emisie. Kachle sú vhodné do nízko-energetických domov a dajú sa napojiť na externý prívod vzduchu. Krbové kachle sú vybavené akumuláčnými kameňmi pre zvýšenie tepelného komfortu.



ZION Serpentino

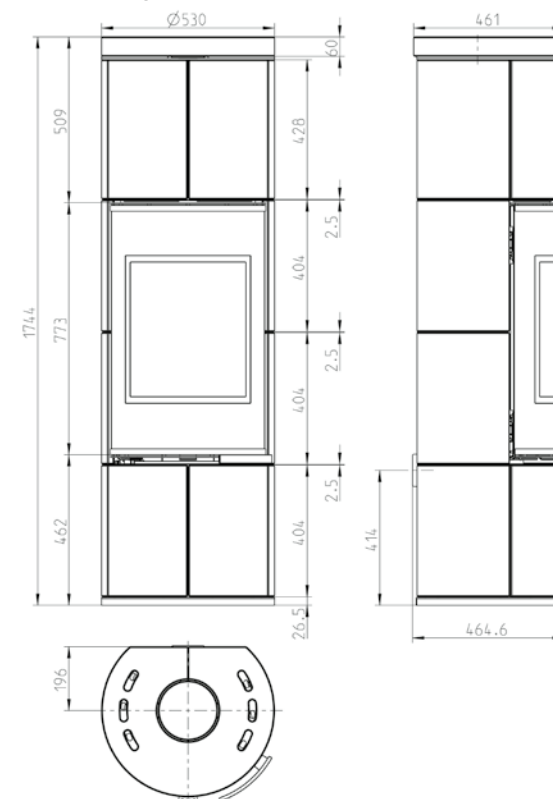

ZARAGOZA Plus

ZARAGOZA Plus
F9437150611

Pre moderné nízkoenergetické domy prinášame model s výkonom 5 kW. Dokonalé horenie a oplach skla vám udrží vždy čisté sklo. Jednoduchou reguláciou viete výkon prispôsobiť potrebe tepla. Nainštalovaním bočných akumulčných kameňov sa predlžuje vyžarovanie príjemného tepla.

ZARAGOZA Plus

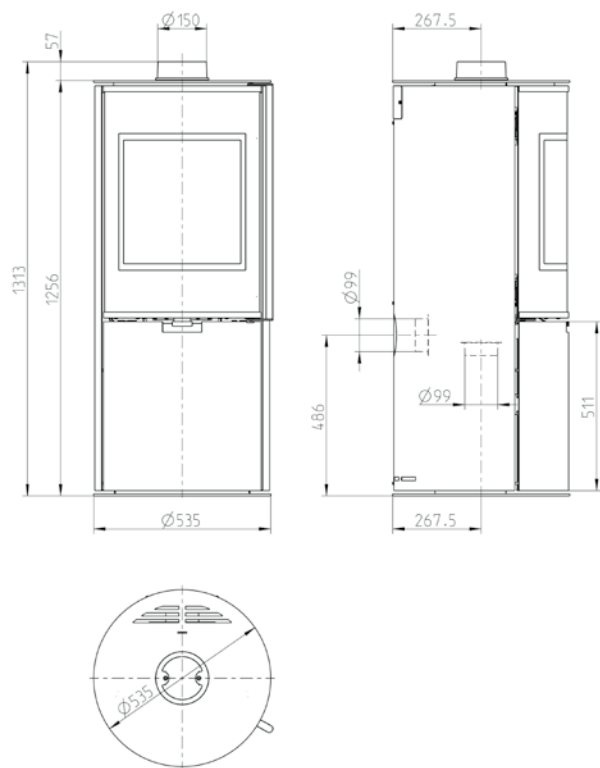

ZARAGOZA Plus

Hmotnosť	133 kg
Regulačný rozsah	2,5 ÷ 7,5
Výhrevnosť	48 ÷ 124
Dymové hrdlo	vrchné
Palivo	drevo, HUB
Maximálna dĺžka palivového dreva	25 cm
Hmot. prúd spalín drevo / HUB	5,9 / 6,1 g/s
Ťah komína	10/12 Pa
Certifikáty	1, 2, 3, 5, 7, 8



TOLEDO

Hmotnosť	124 kg
Regulačný rozsah	3,8 ÷ 11,2 kW
Výhrevnosť	98 ÷ 180 m ³
Dymové hrdlo	vrchné
Palivo	drevo
Maximálna dĺžka palivového dreva	25 cm
Hmot. prúd spalín drevo / HUB	6,9 g/s
Ťah komína	12 Pa
Certifikáty	1, 2, 3, 5, 7, 8

TOLEDO
 F9489470611
TOLEDO

TOLEDO vďaka svojej dlhej rukoväti zabezpečuje pohodlie pri prikladaní dreva. Veľké rastrované sklo umožňuje relaxovať pri pohľade na plamene, čím sa tento krb stáva dizajnovým interiérovým prvkom.

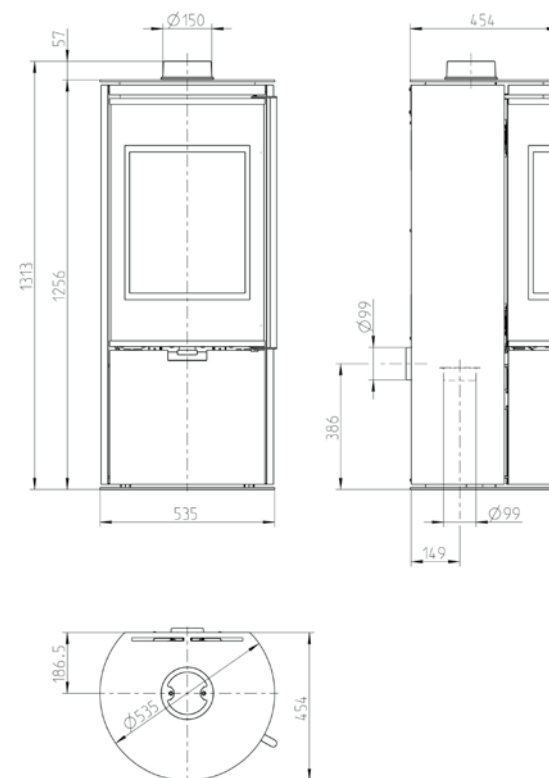
TOLEDO

DYNAMIC Steel

Oceľové krbové kachle s unikátnym dizajnom pre moderné rodinné domy alebo reštaurácie. Bezroštové ohnisko je vyložené žiarobetónom s vysokou hustotou pre akumuláciu. Vonkajší plášť je z kvalitnej ocele a ošetrený teplovzdornou ekologickou farbou. Výrobok má centrálny prívod vzduchu a je vhodný pre moderné domy.

DYNAMIC Steel

Hmotnosť	190 kg
Regulačný rozsah	6 ÷ 12
Výhrevnosť	98 ÷ 200
Dymové hrdlo	vrchné
Palivo	drevo
Maximálna dĺžka palivového dreva	33 cm
Hmot. prúd spalín drevo / HUB	9,8 g/s
Ťah komína	12 Pa
Certifikáty	1, 3, 5, 8



DYNAMIC Steel
F9459310611

DYNAMIC Steel

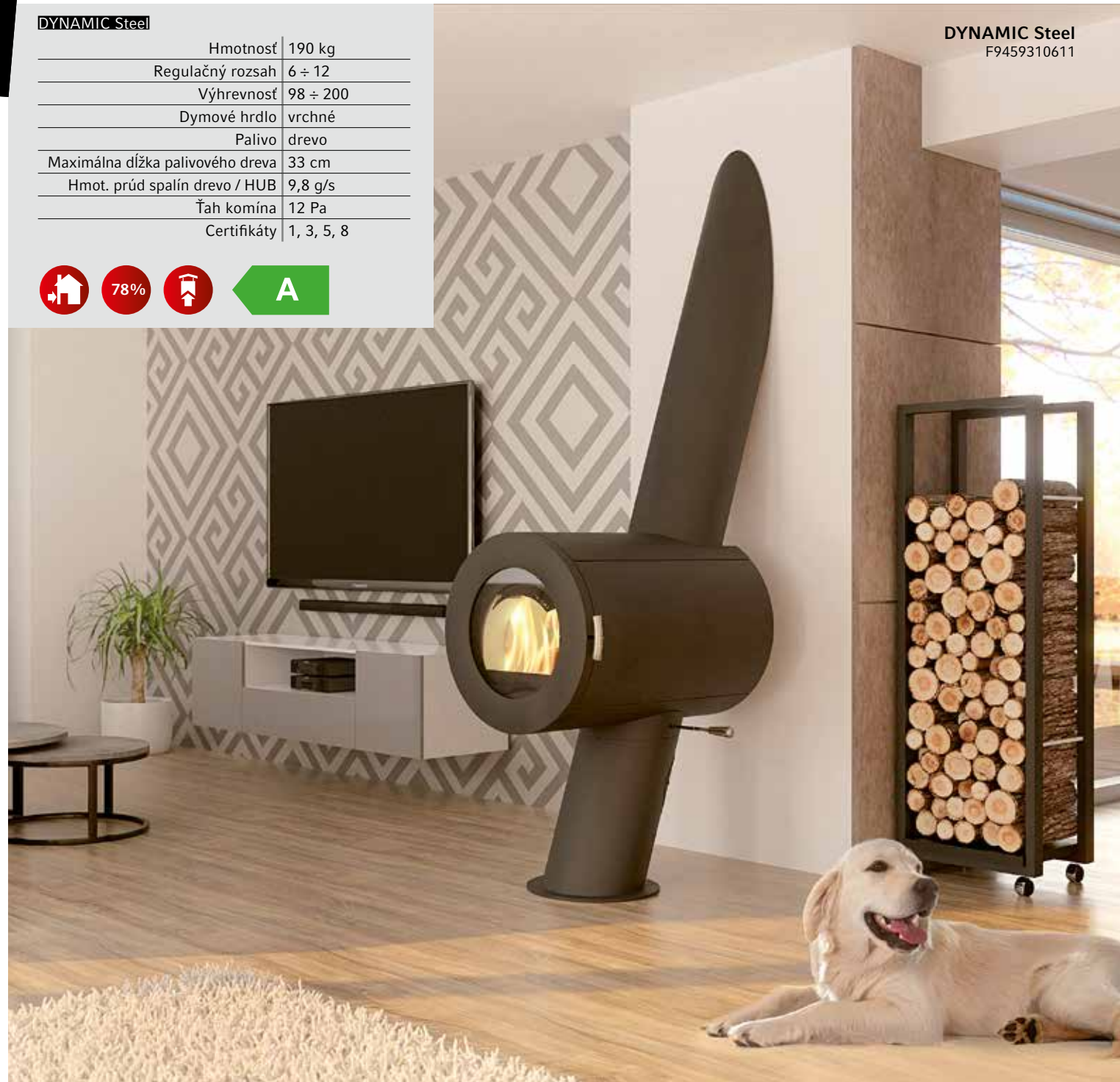
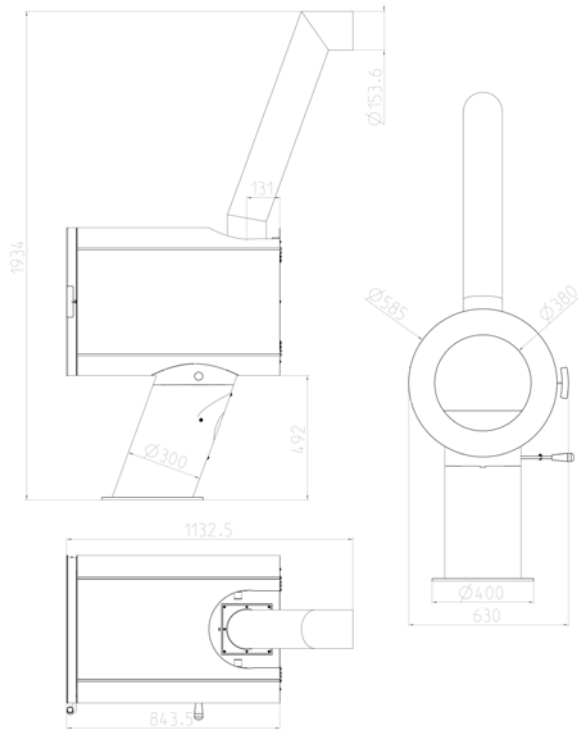

DYNAMIC Serpentino

Hmotnosť	435 kg
Regulačný rozsah	6 ÷ 12
Výhrevnosť	98 ÷ 200
Dymové hrdlo	vrchné
Palivo	drevo
Maximálna dĺžka palivového dreva	33 cm
Hmot. prúd spalín drevo / HUB	9,8 g/s
Ťah komína	12 Pa
Certifikáty	1, 3, 5, 8



DYNAMIC Serpentino F9459210611

DYNAMIC Serpentino

Pre náročných prinášame dizajnové krbové kachle s hlbokým ohniskom. Prikladat môžete drevo až do dĺžky 33 cm a teplo sa akumuluje do serpentínového obloženia. Váha 350 kg zaručí, že teplo bude sálať aj niekoľko hodín po vyhasnutí ohňa. Okrúhle sklo poskytuje pekný výhľad na oheň.



DYNAMIC Serpentino

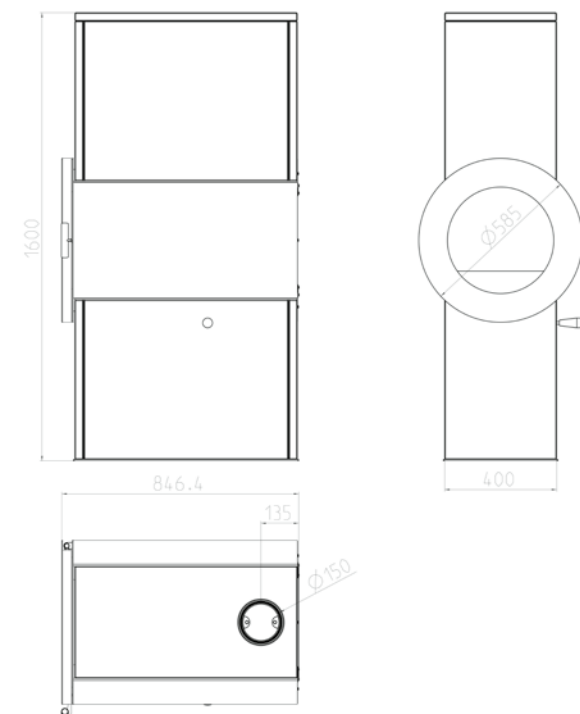

WIESBADEN

WIESBADEN sú elegantné voľne stojace krbové kachle. Unikátny design s bočnými priezorníkmi ponúka extra pohľad na plamene, čo umožňuje vychutnať si atmosféru pre celú rodinu.

WIESBADEN

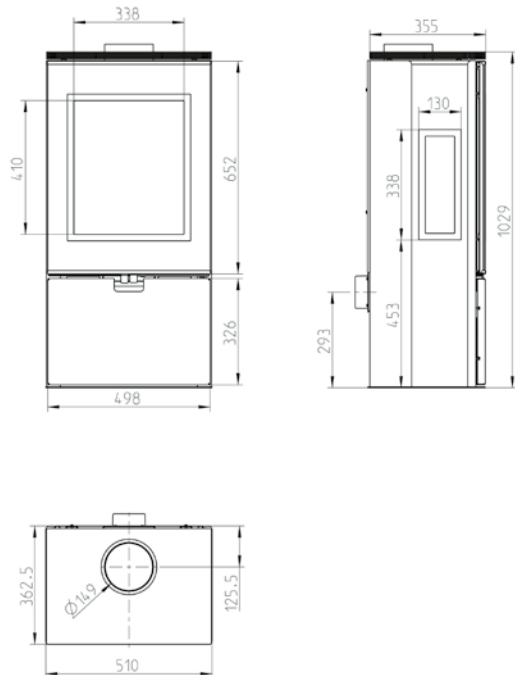

WIESBADEN F9480530611



WIESBADEN

Hmotnosť	109 kg
Regulačný rozsah	4 ÷ 12 kW
Výhrevnosť	98 ÷ 190 m ³
Dymové hrdlo	vrchné
Palivo	drevo, HUB
Maximálna dĺžka palivového dreva	25 cm
Hmot. prúd spalín drevo / HUB	7,9 / 7,7 g/s
Ťah komína	11 / 12 Pa
Certifikáty	1, 2, 3, 4, 5, 7, 8



82%



A

FALUN Serpentino

Hmotnosť	182 kg
Regulačný rozsah	4 ÷ 12 kW
Výhrevnosť	98 ÷ 190 m ³
Dymové hrdlo	vrchné
Palivo	drevo, HUB
Maximálna dĺžka palivového dreva	25 cm
Hmot. prúd spalín drevo / HUB	7,9 / 7,7 g/s
Ťah komína	11 / 12 Pa
Certifikáty	1, 2, 3, 4, 5, 7, 8



82%

**FALUN Serpentino**
F9480047018**FALUN Serpentino**

FALUN Serpentino v sebe zahŕňa zmes tradičnosti i súčasnosti. Je vybavený veľkým ohniskom a odkladacím priestorom. Hodí sa rovnako do tradične štylizovaných obytných priestorov na vidieku, ako i súčasných moderných domov v meste. Prírodné serpentínové má lepšiu tepelnú vodivosť než iné materiály v dôsledku jeho hustejšej štruktúry a minerálneho zloženia. Táto jeho vlastnosť umožňuje rovnomerné a rýchle zohriatie celého povrchu serpentína.

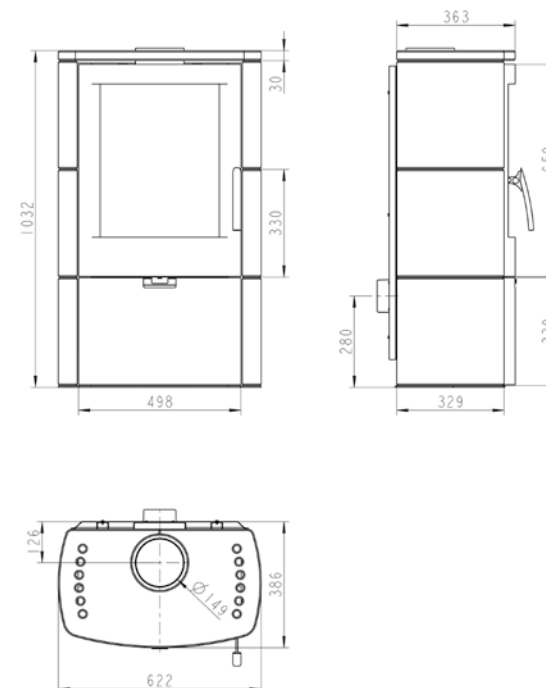
FALUN Serpentino

RIVO sivý
F9479247011

Jedinečná moderná krbová súprava, ktorá sa hodí do každého súčasného domu. Predáva sa s obložením v elegantnej sivej farbe alebo čistej bielej farbe. Ekologická farba na báze vody neznečisťuje ovzdušie. Doplnením akumulčných kameňov si môžete vychutnávať teplo aj po vyhasnutí plameňov. Špeciálna konštrukcia znižuje čas inštalácie, model si môžete postaviť zhruba za jednu hodinu.

RIVO

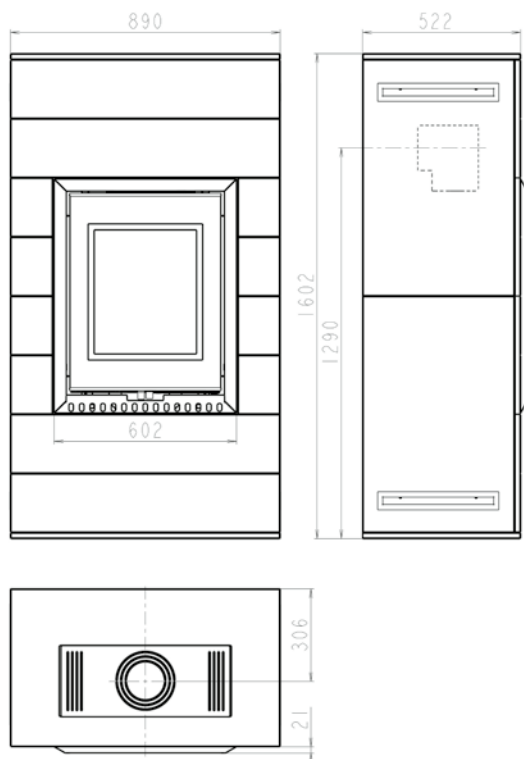

RIVO

Hmotnosť	192 kg
Regulačný rozsah	4 ÷ 12
Výhrevnosť	98 ÷ 190
Dymové hrdlo	vrchné, zadné
Palivo	drevo, HUB
Maximálna dĺžka palivového dreva	25 cm
Hmot. prúd spalín drevo / HUB	7,9 / 7,7 g/s
Ťah komína	11 / 12 Pa
Certifikáty	1, 2, 3, 5, 8



82%





RIVO biely
F9479232011

Doprajte si krásny pôžitok z čisto horiaceho krbu. Štíhly dizajn je vhodný pre moderný dom a farbu obloženia si môžete prispôbiť vášmu vkusu. Doplnením akumulčných kameňov si môžete vychutnávať teplo aj po vyhasnutí plameňov. Špeciálna konštrukcia znižuje čas inštalácie, model si môžete postaviť zhruba za jednu hodinu.

LAGO

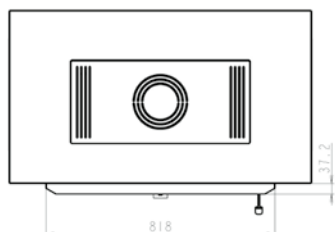
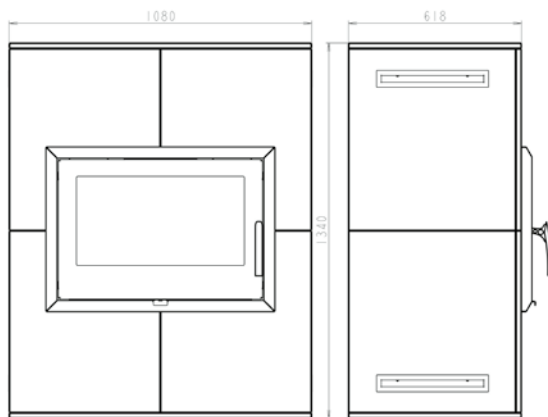

LAGO biely
F9479422011

LAGO

Hmotnosť	269 kg
Regulačný rozsah	6 ÷ 17
Výhrevnosť	120 ÷ 220
Dymové hrdlo	vrchné, zadné
Palivo	drevo
Maximálna dĺžka palivového dreva	45 cm
Hmot. prúd spalín drevo / HUB	8 g/s
Ťah komína	12 Pa
Certifikáty	1, 3, 5, 8



76%



A



Elektronická regulácia horenia



Regulácia horenia je navrhnutá a testovaná pre krbové kachle a vložky THORMA. Služi na predĺženie procesu horenia a vďaka tomu môžete znížiť spotrebu dreva až o 20 %. Regulácia chráni váš výrobok pred preťažením a predlžuje jeho životnosť. Po vyhasnutí ohňa uzavrie prívod vzduchu a zabráni tak vysatiu teplého vzduchu z miestnosti.

Akumulačný žiarobetón

Špeciálny materiál svojou schopnosťou akumulovať teplo bude vyhrievať Váš domov mnoho hodín i po dohorení paliva.



Ukážka inštalácie

DELIA

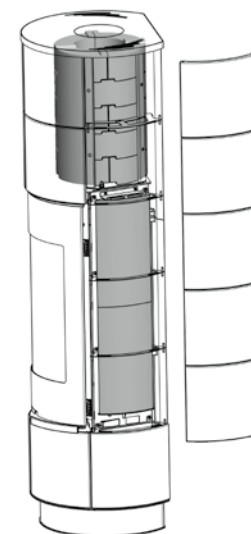

ATIKA Steel

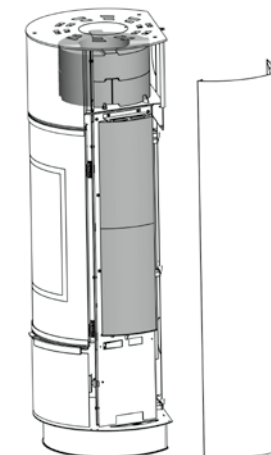

Počet žiarobetónov a ich hmotnosť vo výrobkoch

U prstenec

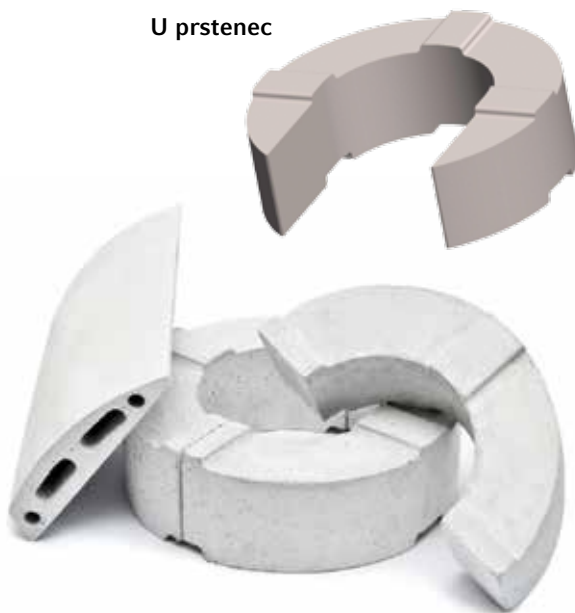

Model	Bočný [4.8 kg]	Poloprstenec [5.3 kg]	U prstenec [7.4 kg]	Spolu [kg]
ANDORRA Keramika	4			19,2
DELIA Keramika	4	6	3	51
DELIA Serpentino		6	3	31,8
ATIKA Keramika	4	4	2	40,4
ATIKA Serpentino		4	2	21,2
TOLEDO	4			19,2
ZARAGOZA PLUS	4			19,2
DYNAMIC		8	4	42,4
RIVO obstavba		8	4	42,4
LAGO obstavba		6	3	31,8

ATIKA Serpentino

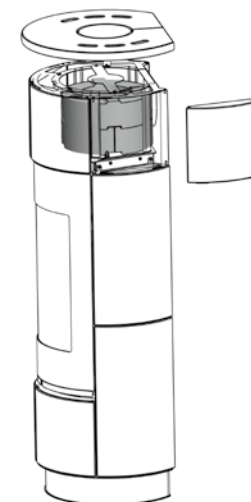

TOLEDO

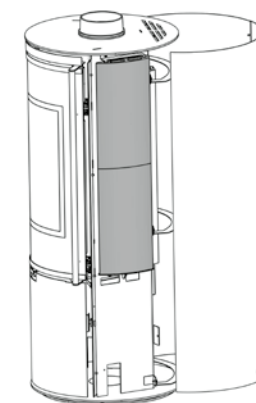

Technické údaje

		Výkon [kW]	Účinnosť (drevo) [%]	Hmotnosť netto [kg]	Regulačný rozsah [kW]	Výhrevnosť [m³]	Dymové hrdlo	Palivo	Hmot. prúd spalín (drevo / HUB)[g/s]	Ťah komína [Pa]	Teplota spalín (drevo)[°C]	Certifikáty
F9489212010	DELIA Keramika biela	7.5	84.2	158	3,8 ÷ 11,2	98 ÷ 180	vrchné, zadné	drevo	6,9	12	202,5	1, 2, 3, 5, 6, 7, 8
F9489612011	DELIA Keramika PLUS biela	7.5	84.2	160	3,8 ÷ 11,2	98 ÷ 180	vrchné, zadné	drevo	6,9	12	202,5	1, 2, 3, 5, 6, 7, 8
F9489622011	DELIA Keramika EXTRA biela	7.5	84.2	159	3,8 ÷ 11,2	98 ÷ 180	vrchné, zadné	drevo	6,9	12	202,5	1, 2, 3, 5, 6, 7, 8
F9489611011	DELIA Keramika PLUS čierny	7.5	84.2	160	3,8 ÷ 11,2	98 ÷ 180	vrchné, zadné	drevo	6,9	12	202,5	1, 2, 3, 5, 6, 7, 8
F9489621011	DELIA Keramika EXTRA čierny	7.5	84.2	159	3,8 ÷ 11,2	98 ÷ 180	vrchné, zadné	drevo	6,9	12	202,5	1, 2, 3, 5, 6, 7, 8
F9489230610	DELIA Serpentino	7.5	84.2	285	3,8 ÷ 11,2	98 ÷ 180	vrchné, zadné	drevo	6,9	12	202,5	1, 2, 3, 5, 6, 7, 8
F9489630611	DELIA Serpentino PLUS	7.5	84.2	287	3,8 ÷ 11,2	98 ÷ 180	vrchné, zadné	drevo	6,9	12	202,5	1, 2, 3, 5, 6, 7, 8
F9489640611	DELIA Serpentino EXTRA	7.5	84.2	286	3,8 ÷ 11,2	98 ÷ 180	vrchné, zadné	drevo	6,9	12	202,5	1, 2, 3, 5, 7, 8
F9489272011	ATIKA Standard biela	7.5	84.2	146	3,8 ÷ 11,2	98 ÷ 180	vrchné, zadné	drevo	6,9	12	202,5	1, 2, 3, 5, 7, 8
F9489292012	ATIKA Standard biela s akumuláciou	7.5	84.2	188	3,8 ÷ 11,2	98 ÷ 180	vrchné, zadné	drevo	6,9	12	202,5	1, 2, 3, 5, 7, 8
F9489280611	ATIKA Standard Serpentino	7.5	84.2	269	3,8 ÷ 11,2	98 ÷ 180	vrchné, zadné	drevo	6,9	12	202,5	1, 2, 3, 5, 7, 8
F9489652011	ATIKA EXTRA biela	7.5	84.2	147	3,8 ÷ 11,2	98 ÷ 180	vrchné, zadné	drevo	6,9	12	202,5	1, 2, 3, 5, 7, 8
F9489651011	ATIKA EXTRA čierny	7.5	84.2	147	3,8 ÷ 11,2	98 ÷ 180	vrchné, zadné	drevo	6,9	12	202,5	1, 2, 3, 5, 7, 8
F9489660611	ATIKA EXTRA Serpentino	7.5	84.2	270	3,8 ÷ 11,2	98 ÷ 180	vrchné, zadné	drevo	6,9	12	202,5	1, 2, 3, 5, 7, 8
F9489320611	ATIKA PLUS čierny	7.5	84.2	148	3,8 ÷ 11,2	98 ÷ 180	vrchné, zadné	drevo	6,9	12	202,5	1, 2, 3, 5, 7, 8
F9489330611	ATIKA PLUS čierny s akumuláciou	7.5	84.2	190	3,8 ÷ 11,2	98 ÷ 180	vrchné, zadné	drevo	6,9	12	202,5	1, 2, 3, 5, 7, 8
F9489322011	ATIKA PLUS biela	7.5	84.2	148	3,8 ÷ 11,2	98 ÷ 180	vrchné, zadné	drevo	6,9	12	202,5	1, 2, 3, 5, 7, 8
F9489332011	ATIKA PLUS biela s akumuláciou	7.5	84.2	190	3,8 ÷ 11,2	98 ÷ 180	vrchné, zadné	drevo	6,9	12	202,5	1, 2, 3, 5, 7, 8
F9489480611	ATIKA STEEL čierny	7.5	84.2	140	3,8 ÷ 11,2	98 ÷ 180	vrchné, zadné	drevo	6,9	12	202,5	1, 2, 3, 5, 7, 8
F9489712011	ANDORRA Keramika Štandard biela	7.5	80.4	119	3,8 ÷ 11,2	98 ÷ 180	vrchné	drevo	6,9	12	271	1, 2, 3, 5, 6, 7, 8
F9489711011	ANDORRA Keramika Štandard čierny	7.5	80.4	119	3,8 ÷ 11,2	98 ÷ 180	vrchné	drevo	6,9	12	271	1, 2, 3, 5, 6, 7, 8
F9489722011	ANDORRA Keramika PLUS biela	7.5	80.4	121	3,8 ÷ 11,2	98 ÷ 180	vrchné	drevo	6,9	12	271	1, 2, 3, 5, 6, 7, 8
F9489732011	ANDORRA Keramika EXTRA biela	7.5	80.4	120	3,8 ÷ 11,2	98 ÷ 180	vrchné	drevo	6,9	12	271	1, 2, 3, 5, 6, 7, 8
F9489721011	ANDORRA Keramika PLUS čierny	7.5	80.4	121	3,8 ÷ 11,2	98 ÷ 180	vrchné	drevo	6,9	12	271	1, 2, 3, 5, 6, 7, 8
F9489731011	ANDORRA Keramika EXTRA čierny	7.5	80.4	120	3,8 ÷ 11,2	98 ÷ 180	vrchné	drevo	6,9	12	271	1, 2, 3, 5, 6, 7, 8
F9489740611	ANDORRA Serpentino Štandard	7.5	80.4	199	3,8 ÷ 11,2	98 ÷ 180	vrchné	drevo	6,9	12	271	1, 2, 3, 5, 6, 7, 8
F9489750611	ANDORRA Serpentino PLUS	7.5	80.4	201	3,8 ÷ 11,2	98 ÷ 180	vrchné	drevo	6,9	12	271	1, 2, 3, 5, 6, 7, 8
F9489760611	ANDORRA Serpentino EXTRA	7.5	80.4	200	3,8 ÷ 11,2	98 ÷ 180	vrchné	drevo	6,9	12	271	1, 2, 3, 5, 6, 7, 8
F9437150611	ZARAGOZA PLUS čierny	5.0	81.2	133	2,5 ÷ 7,5	48 ÷ 124	vrchné	drevo, HUB	5,9 / 6,1	10	230	1, 2, 3, 5, 7, 8
F9459310611	DYNAMIC Steel	9.0	78.7	190	6 ÷ 11,2	98 ÷ 200	vrchné	drevo	6,9	12	242	1, 3, 5, 8
F9459210611	DYNAMIC Serpentino	9.0	78.7	435	6 ÷ 11,2	98 ÷ 200	vrchné	drevo	6,9	12	242	1, 3, 5, 8
F9489470611	TOLEDO čierny	7.5	84.2	124	3,8 ÷ 11,2	98 ÷ 180	vrchné	drevo	6,9	12	202,5	1, 2, 3, 5, 7, 8
F9480530611	WIESBADEN čierny	7.5	80.1	109	4 ÷ 12	98 ÷ 190	vrchné	drevo, HUB	7,9 / 7,7	11	223	1, 2, 3, 4, 5, 7, 8
F9480047018	FALUN sivý/serpentino	7.5	80.1	182	4 ÷ 12	98 ÷ 190	vrchné	drevo, HUB	7,9 / 7,7	11	223	1, 2, 3, 4, 5, 7, 8
F9489242011	DELIA Keramika biela s akumuláciou	7.5	84.2	211	3,8 ÷ 11,2	98 ÷ 180	vrchné, zadné	drevo	6,9	12	202,5	1, 2, 3, 5, 6, 7, 8
F9489243111	DELIA Keramika slonová kosť s akumuláciou	7.5	84.2	211	3,8 ÷ 11,2	98 ÷ 180	vrchné, zadné	drevo	6,9	12	202,5	1, 2, 3, 5, 6, 7, 8
F9489622012	DELIA Extra biela s akumuláciou	7.5	84.2	212	3,8 ÷ 11,2	98 ÷ 180	vrchné, zadné	drevo	6,9	12	202,5	1, 2, 3, 5, 7, 8
F9479232011	RIVO obstavba biely	7.5	80.1	192	4 ÷ 12	98 ÷ 190	vrchné, zadné	drevo, HUB	7,9 / 7,7	11	223	1, 2, 3, 5, 7, 8
F9479247011	RIVO obstavba sivý	7.5	80.1	192	4 ÷ 12	98 ÷ 190	vrchné, zadné	drevo, HUB	7,9 / 7,7	11	223	1, 2, 3, 5, 7, 8
F9479422011	LAGO obstavba biely	11.5	76.4	269	6 ÷ 17	120 ÷ 220	vrchné, zadné	drevo	8	12	386	1, 3, 5, 8
F9479437011	LAGO obstavba sivý	11.5	76.4	269	6 ÷ 17	120 ÷ 220	vrchné, zadné	drevo	8	12	386	1, 3, 5, 8
F9489430611	ZION Serpentino	7.5	84.2	365	3,8 ÷ 11,2	98 ÷ 180	vrchné, zadné	drevo	6,9	12	202,5	1, 2, 3, 5, 7, 8

Všetky špecifikácie, rozmery a informácie v katalógu sú informatívne a nie záväzné. THORMA Výroba s. r. o. si vyhradzuje právo na ich zmenu.



THORMA

Viac ako 100 ročná tradícia

EXKLUZÍVNE VÝROBKY

THORMA Výroba s.r.o.
Šávoľská cesta 1, 986 01 Fiľakovo
SLOVAKIA

HOTLINE: 0800 200 550
www.thorma.sk
<https://sk-sk.facebook.com/ThormaVyroba>